

ORCHIDEA

VETRATA PANORAMICA SCORREVOLE

ORCHIDEA è la soluzione migliore per completare progetti di dehors commerciali e residenziali così come giardini d'inverno, e non solo. I suoi punti di forza sono tanti, a partire dalla scelta di materiali robusti come vetro, alluminio e acciaio inox. ORCHIDEA rappresenta il perfetto connubio tra design e versatilità. I pannelli tutto cristallo permettono di creare vetrate panoramiche di grande impatto estetico, flessibilità di apertura fino all'80% con sistema innovativo di sgancio pannelli.

La perfezione dei dettagli

- Unica con guida a pavimento carrabile;
- Unica con sistema di sgancio pannelli;
- I pannelli sganciabili permettono una perfetta pulizia dei vetri anche in situazioni non favorevoli ed inoltre migliorano il comfort permettendo l'apertura tra pannelli per un ricircolo dell'aria controllato.



EN14351 marcatura CE
 EN 13561 resistenza al vento CLASSE 6



INNOVATIVO SISTEMA DI SGANCIO PANNELLI

- perfetta pulizia dei vetri
- ricircolo dell'aria controllato.



Info tecniche

STRUTTURA

Alluminio estruso senza profili verticali, lega primaria, verniciata a polveri epossidiche a base di resina poliestere, resistente ai raggi UV.

PANNELLI

· Vetro temperato 8-10-12 mm

ALTEZZA MASSIMA

3.000 mm

LARGHEZZA SINGOLO PANNELLO

min. 800 mm / max 1.000 mm

APERTURE

50% - 66% - 75% - 80%

SCARICO PESO VETRATA

in basso

COMPENSAZIONE INFERIORE

5 mm

PERNI E VITI

Acciaio Inox

CARRELLI

Metallo a doppia ruota con regolazione

TAPPI

Metallo pressofuso verniciati in tinta

SISTEMA INNOVATIVO DI SGANCIO PANNELLI

ISOLAMENTO ACUSTICO

· Vetro temperato 8mm	Rw 30
· Vetro temperato 10mm	Rw 33
· Vetro temperato 12mm	Rw 36
· Vetro temperato 55.4	Rw 34

ISOLAMENTO TERMICO

· Vetro temperato 8mm	g 0,80
· Vetro temperato 10mm	g 0,81
· Vetro temperato 12mm	g 0,82
· Vetro temperato 55.4	g 0,81

Colori struttura



Colori optional in cartella

Colori fuori cartella

Consulta la cartella colori pag. 126

+5%

+10%

Configurazioni

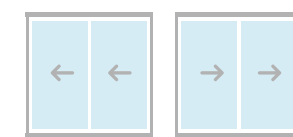

max 2.030 mm max 2.030 mm

1. 2 vie apertura laterale

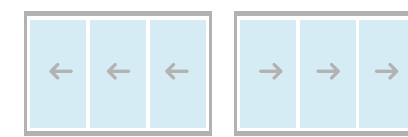

max 3.010 mm max 3.010 mm

3. 3 vie apertura laterale

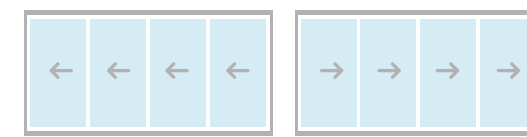

max 3.995 mm max 3.995 mm

5. 4 vie apertura laterale

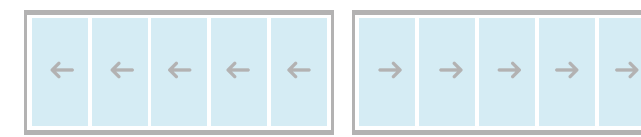

max 4.980 mm max 4.980 mm

7. 5 vie apertura laterale

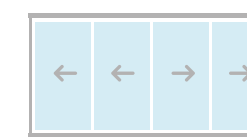

max 4.015 mm

2. 2 vie apertura centrale

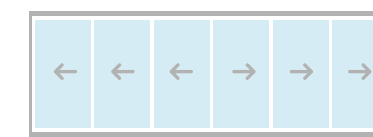

max 5.975 mm

4.

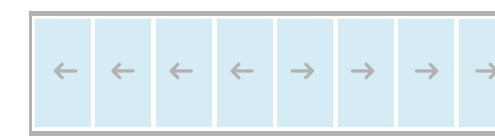

max 7.945 mm

6. 4 vie apertura centrale

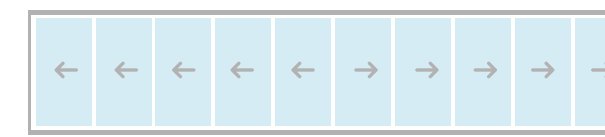

max 9.915 mm

8. 5 vie apertura centrale

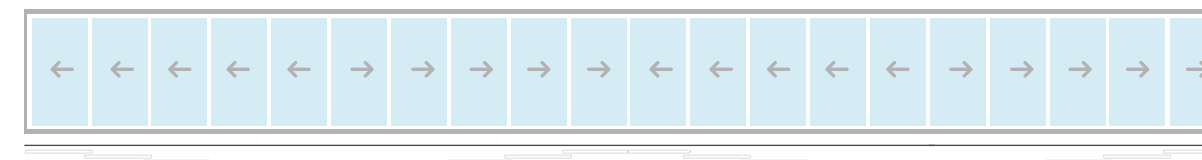

È possibile affiancare più sistemi. .

Sezioni

Dettagli tecnici

Diagramma dimensione pannello

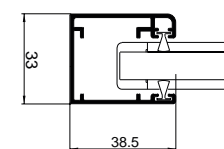

Guida superiore

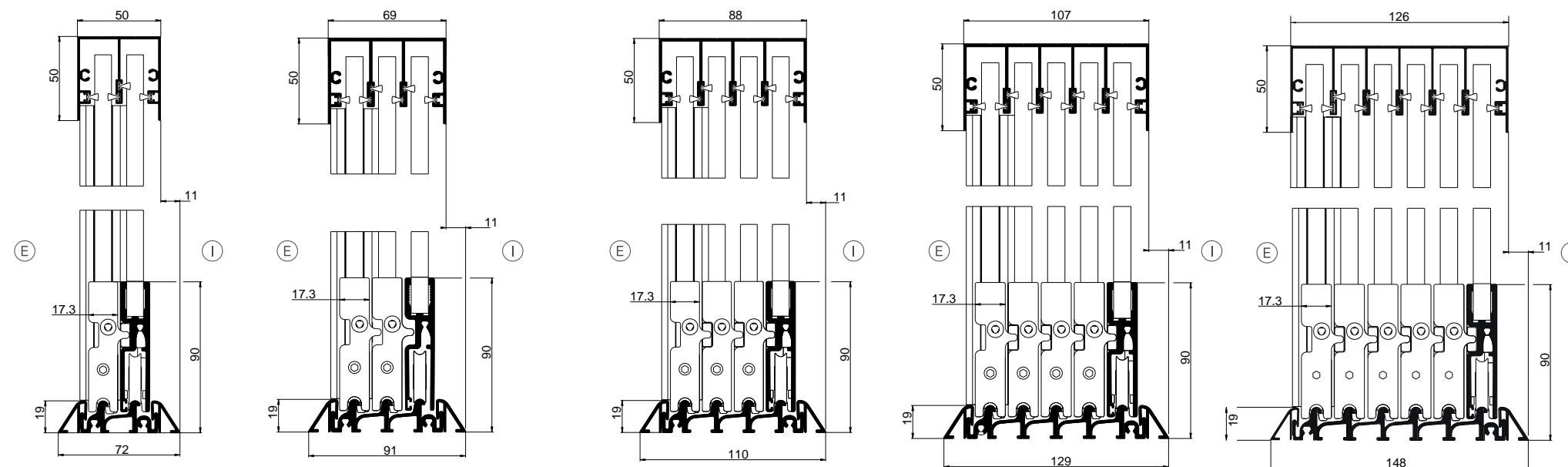

Guida inferiore esterna compensazione max 5mm

Guida inferiore incassata compensazione max 5mm

Maschera "C"

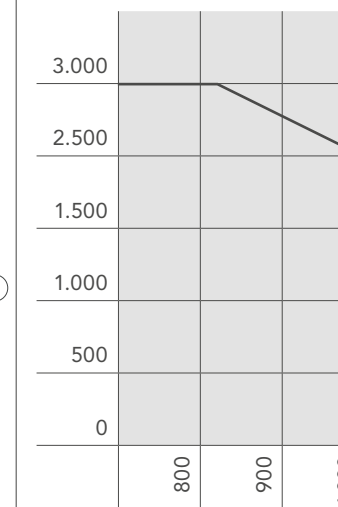
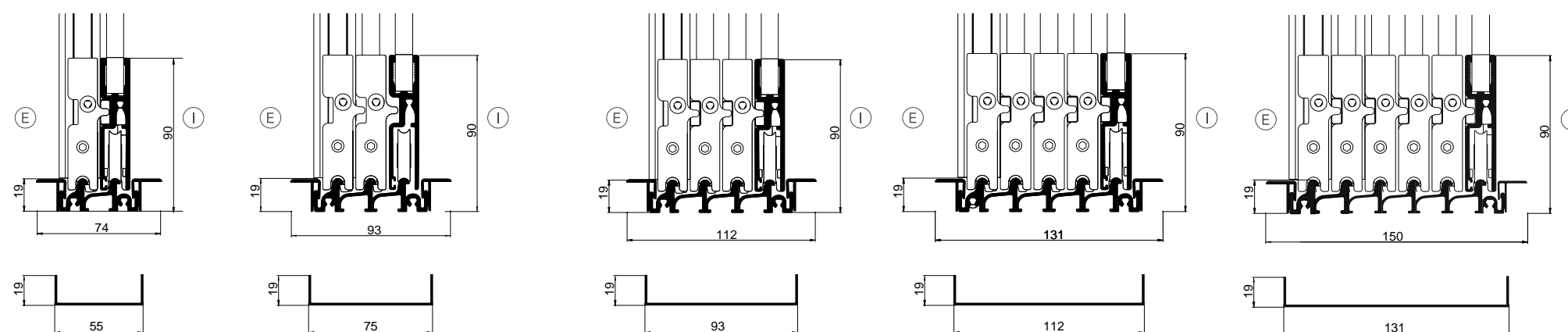

(E) Vista esterna (I) Vista interna

(E) Vista esterna (I) Vista interna

Particolari

1. Guida superiore
2. Guida inferiore esterna
3. Guida inferiore incassata
4. Maschera a "C" per guida inferiore incassata
5. Profilo laterale
6. Carrello in metallo a doppia ruota con regolazione

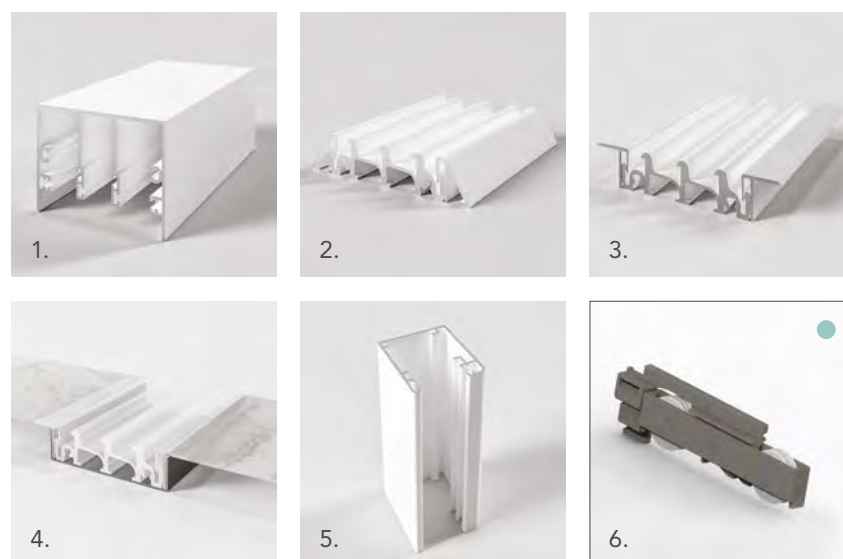

● NOVITÀ

Sistemi di apertura laterale

Con catenacciolo inferiore, maniglia singola ad incasso interna e maniglia (A1, B1, C1)

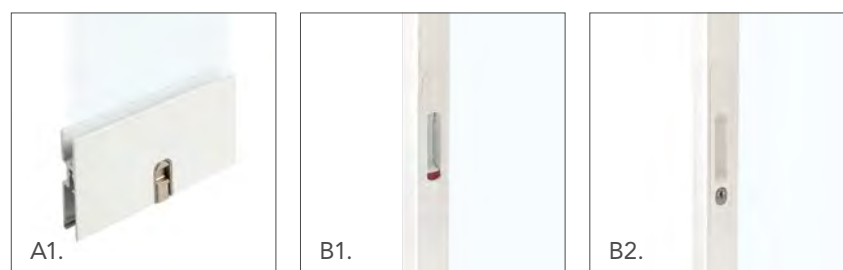

A1. catenacciolo inferiore

B1. maniglia singola ad incasso interna

B2. maniglia singola ad incasso interna con chiave

Con catenacciolo inferiore, maniglia singola ad incasso interna con chiave e maniglia (A1, B2, C1)

Con catenacciolo inferiore, Maniglia doppia ad incasso interna/esterna e maniglia (A1, B3, C1)



B3. maniglia doppia ad incasso interna/esterna

C2. serratura slim laterale

Con catenacciolo inferiore e serratura Slim (A1, C2)

Sistemi di apertura centrale

Con catenaccioli inferiori e maniglie Protezioni (A1, D1)



D1. maniglie

D2. serratura slim centrale

D3. maniglia centrale con serratura

Con catenaccioli inferiori e Serratura Slim (A1, D2)

Con catenaccioli inferiori e maniglia con serratura (A1, D3)

Accessori standard

Guida superiore

Guida inferiore esterna o incassata

Vetro temperato da 8-10-12 mm

Larghezza pannello: min. 800 mm - max 1.000 mm

Profili laterali

Guarnizioni

Sistema di apertura laterale con catenacciolo inferiore, maniglia singola ad incasso interna e maniglia (A1, B1, C1)

Accessori a richiesta

Sistema di apertura laterale con catenacciolo inferiore, maniglia singola ad incasso interna con chiave e maniglia (A1, B2, C1)

Sistema di apertura laterale con catenacciolo inferiore, Maniglia doppia ad incasso interna/esterna e maniglia (A1, B3, C1)

Sistema di apertura laterale con catenacciolo inferiore e serratura Slim (A1, C2)

Sistema di apertura centrale con catenaccioli inferiori e maniglia Protezioni (A1, D1)

Sistema di apertura centrale con catenaccioli inferiori e Serratura Slim (A1, D2)

Sistema di apertura centrale con catenaccioli inferiori e maniglia con serratura (A1, D3)

Catenacciolo inferiore (A1), aggiuntivo

Maniglia singola ad incasso interna (B1), aggiuntiva

Larghezza pannello inferiore a 800 mm (per pannello)

Extra per ogni angolo in pianta

Maschera a "C" per guida inferiore incassata 2 vie (ml)

Maschera a "C" per guida inferiore incassata 3 vie (ml)

Maschera a "C" per guida inferiore incassata 4 vie (ml)

Maschera a "C" per guida inferiore incassata 5 vie (ml)

Telaio fisso in alluminio con vetro 44.1 (mq)