



linea exclusive protezioni e chiusure per esterni
vetrotenda® | sistemi con doppio rullo | vetrate
listino prezzi

Rev. 03-24



COLORI PROFILO VETROTENDA®



COLORI



BIANCO
9016



AVORIO
1013



GRIGIO
OPACO 7016



GRIGIO
7035



ALTRI RAL SPECIALI

Vetrotenda®

di serie

di serie

di serie

di serie

+20%

COLORI TESSUTO VETROTENDA®

COLORI



CRISTAL



FILTRANTE

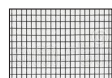

ZANZARIERA



TESSUTI
SUNCOLOR
IN ACRILICO



MICROFORATO
IN POLIESTERE
SPALMATO IN PVC



OSCURANTE

Vetrotenda® Vetrotenda® | Premium



ALTEZZA	LARGHEZZA *	150	200	250	300	350 **	400	450	500	550
150	Motore Somfy	4.200	4.400	4.700	5.200	5.600	6.100	6.500	6.900	7.100
		COD.000.2900	COD.000.3000	COD.000.3300	COD.000.3700	COD.000.4000	COD.000.4400	COD.000.4700	COD.000.5000	COD.000.5200
200	Motore Somfy	4.400	4.700	5.100	5.900	6.100	6.400	6.900	7.000	7.200
		COD.000.3000	COD.000.3300	COD.000.3600	COD.000.4200	COD.000.4400	COD.000.4600	COD.000.5000	COD.000.5100	COD.000.5300
250	Motore Somfy	4.700	5.100	5.500	6.400	6.500	7.200	7.600	7.900	8.000
		COD.000.3300	COD.000.3600	COD.000.3900	COD.000.4600	COD.000.4700	COD.000.5300	COD.000.5600	COD.000.5800	COD.000.5900
300	Motore Somfy	5.200	5.600	6.000	7.000	7.200	7.600	8.100	8.500	8.700
		COD.000.3700	COD.000.4000	COD.000.4300	COD.000.5100	COD.000.5300	COD.000.5600	COD.000.6000	COD.000.6300	COD.000.6500
350	Motore Somfy	5.600	6.000	6.400	7.500	7.600	7.900	8.200	8.600	8.900
		COD.000.4000	COD.000.4300	COD.000.4600	COD.000.5500	COD.000.5600	COD.000.5800	COD.000.6100	COD.000.6400	COD.000.6600
MANTOVANA		150	150	263	263	263	263	263	425	425
		COD. 000. 120	COD. 000. 120	COD. 000. 210	COD. 000. 210	COD. 000. 210	COD. 000. 210	COD. 000. 210	COD. 000. 340	COD. 000. 340
QUICK BLOCK solo manuale		150	150	150	150	150				
		COD. 000. 120	COD. 000. 120	COD. 000. 120	COD. 000. 120	COD. 000. 120				

* Larghezza minima 100 cm

** Larghezza massima 350 cm per movimentazione manuale

TIPOLOGIA DI TESSUTO

Di serie: Pvc trasparente / Tessuti Suncolor / Telo zanzariera morbido

INCLUSO

- Motore Somfy e telecomando

A RICHIESTA

- Movimentazione manuale con arganello: **senza sovrapprezzo**
- Motore con manovra di soccorso: **300 € cad.**
- Domotica: **300 € per cad.**

ACCESSORI

- Pilastro aggiuntivo (h max 300): **450 €**
- Telaio di compensazione: **70,00 € m/l**

Prezzi in Euro IVA inclusa

Sconto commerciale da listino
300 € + 300 €

PROMO QUANTITÀ SULLA TERZA TENDA
(ed oltre) sulla misura minore **-20%**

Rev.03-24

Vetrotenda® Vetrotenda® | Plus



ALTEZZA	LARGHEZZA *	150	200	250	300	350	400	450
150	Motore Somfy + Quick Block	5.900	6.000	6.500	7.100	7.500	8.000	8.600
		COD.000.4200	COD.000.4300	COD.000.4700	COD.000.5200	COD.000.5500	COD.000.5900	COD.000.6400
200	Motore Somfy + Quick Block	6.100	6.400	7.000	7.600	8.000	8.500	8.700
		COD.000.4400	COD.000.4600	COD.000.5100	COD.000.5600	COD.000.5900	COD.000.6300	COD.000.6500
250	Motore Somfy + Quick Block	6.500	6.900	7.200	8.000	8.500	9.200	9.600
		COD.000.4700	COD.000.5000	COD.000.5300	COD.000.5900	COD.000.6300	COD.000.6900	COD.000.7200
300	Motore Somfy + Quick Block	7.100	7.200	7.600	8.700	8.900	9.600	10.100
		COD.000.5200	COD.000.5300	COD.000.5600	COD.000.6500	COD.000.6600	COD.000.7200	COD.000.7600
350	Motore Somfy + Quick Block	7.200	7.600	8.000	9.100	9.600	9.700	10.200
		COD.000.5300	COD.000.5600	COD.000.5900	COD.000.6800	COD.000.7200	COD.000.7300	COD.000.7700
MANTOVANA		150	150	263	263	263	263	263
		COD. 000. 120	COD. 000. 120	COD. 000. 210	COD. 000. 210	COD. 000. 210	COD. 000. 210	COD. 000. 210

TIPOLOGIA DI TESSUTO

Di serie: Pvc trasparente / Tessuti Suncolor / Telo zanzariera morbido

INCLUSO

- Motore Somfy Maestria iO e telecomando

ACCESSORI

- Pilastro aggiuntivo (h max 300): **450 €**

- Telaio di compensazione: **70,00 € m/l**

RAL STRUTTURA SISTEMI CON DOPPIO RULLO



COLORI

					
	BIANCO 9016	AVORIO 1013	GRIGIO OPACO 7016	GRIGIO 7035	ALTRI RAL SPECIALI
Sistemi con doppio rullo	di serie	di serie	di serie	di serie	+20%

COLORI TESSUTO SISTEMI CON DOPPIO RULLO

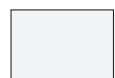

CRISTAL



FILTRANTE

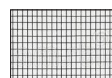

ZANZARIERA



TESSUTI
SUNCOLOR
IN ACRILICO



MICROFORATO
IN POLIESTERE
SPALMATO IN PVC



OSCURANTE

Sistemi con doppio rullo

ESTATE&INVERNO | VEDO&NONVEDO | DiGIORNO&DiNOTTE



LARGHEZZA		150	175	200	225	250	275	300	325	350	375	400	425	450	475	500
ALTEZZA	150	5.600	5.700	5.900	6.200	6.400	6.500	7.000	6.500	7.200	7.500	7.600	8.400	8.500	8.700	8.900
		COD. 000.4.000	COD. 000.4.100	COD. 000.4.200	COD. 000.4.500	COD. 000.4.600	COD. 000.4.700	COD. 000.5.100	COD. 000.4.700	COD. 000.5.300	COD. 000.5.500	COD. 000.5.600	COD. 000.6.200	COD. 000.6.300	COD. 000.6.500	COD. 000.6.600
	175	5.700	5.900	6.000	6.400	6.500	6.600	7.200	7.400	7.500	7.700	7.900	8.600	8.900	9.000	9.100
		COD. 000.4.100	COD. 000.4.200	COD. 000.4.300	COD. 000.4.600	COD. 000.4.700	COD. 000.4.800	COD. 000.5.300	COD. 000.5.400	COD. 000.5.500	COD. 000.5.700	COD. 000.5.800	COD. 000.6.400	COD. 000.6.600	COD. 000.6.700	COD. 000.6.800
	200	5.700	6.000	6.200	6.500	6.600	6.900	7.400	7.700	7.900	7.500	7.600	8.900	9.100	9.400	9.600
		COD. 000.4.100	COD. 000.4.300	COD. 000.4.500	COD. 000.4.700	COD. 000.4.800	COD. 000.5.000	COD. 000.5.400	COD. 000.5.700	COD. 000.5.800	COD. 000.5.500	COD. 000.5.600	COD. 000.6.600	COD. 000.6.800	COD. 000.7.000	COD. 000.7.200
	225	5.900	6.100	6.400	6.600	6.900	7.100	7.600	7.200	8.000	8.400	8.500	9.100	9.600	9.600	9.900
		COD. 000.4.200	COD. 000.4.400	COD. 000.4.600	COD. 000.4.800	COD. 000.5.000	COD. 000.5.200	COD. 000.5.600	COD. 000.5.300	COD. 000.5.900	COD. 000.6.200	COD. 000.6.300	COD. 000.6.800	COD. 000.7.200	COD. 000.7.200	COD. 000.7.400
	250	6.100	6.200	6.500	6.900	7.000	7.200	7.900	8.200	8.500	7.900	8.100	9.400	9.900	10.000	10.200
		COD. 000.4.400	COD. 000.4.500	COD. 000.4.700	COD. 000.5.000	COD. 000.5.100	COD. 000.5.300	COD. 000.5.800	COD. 000.6.100	COD. 000.6.300	COD. 000.5.800	COD. 000.6.000	COD. 000.7.000	COD. 000.7.400	COD. 000.7.500	COD. 000.7.700
	275	6.200	6.400	6.600	7.000	6.500	6.700	8.200	8.600	8.700	8.900	9.000	9.700	10.100	10.400	10.500
		COD. 000.4.500	COD. 000.4.600	COD. 000.4.800	COD. 000.5.100	COD. 000.4.700	COD. 000.4.900	COD. 000.6.100	COD. 000.6.400	COD. 000.6.500	COD. 000.6.600	COD. 000.6.700	COD. 000.7.300	COD. 000.7.600	COD. 000.7.800	COD. 000.7.900
	300	6.400	6.500	7.000	6.500	7.200	7.500	8.500	8.900	9.000	9.100	9.200	10.000	10.400	10.600	10.700
		COD. 000.4.600	COD. 000.4.700	COD. 000.5.100	COD. 000.4.700	COD. 000.5.300	COD. 000.5.500	COD. 000.6.300	COD. 000.6.600	COD. 000.6.700	COD. 000.6.800	COD. 000.6.900	COD. 000.7.500	COD. 000.7.800	COD. 000.8.000	COD. 000.8.100

Misura minima 150 x 150 cm

No movimentazione manuale - No manovre di soccorso

ACCESSORI

- Pilastro aggiuntivo (h max 300): **450 €**
- Telaio di compensazione: **70,00 € m/l**

Prezzi in Euro IVA inclusa

Sconto commerciale da listino
300 € + 300 €

PROMO QUANTITÀ SULLA TERZA TENDA
(ed oltre) sulla misura minore **-20%**

Rev.03-24

TESSUTI

TIPO A - standard

CRISTAL CLEAR

FABRINET - RETE ZANZARIERA

TIPO B

SUNAIR 92

SUNAIR 96

SCREEN 989

SCREEN 767

TIPO C

TESSUTO ACRILICO SUNCOLOR

CRISTAL 6/10

CRISTAL FUMÈ

CRISTAL IGNIFUGO

CRISTAL HUVP - GRIGIO (gtot 0,33)

SUNRAIN 302*

SUNRAIN 602**

PRECONTRAIINT 502

SOLTIS 86

SOLTIS VEOZIP

*** N.B.: larghezza massima realizzabile 450 cm**

**** N.B.: Larghezza massima realizzabile 450 cm e altezza massima realizzabile 220 cm**

POSSIBILI COMBINAZIONI PER TIPOLOGIE DI TESSUTO SCELTO

A + A standard (nessuna maggiorazione)

A + B standard (nessuna maggiorazione)

A + C standard (nessuna maggiorazione)

B + B +10%

C + C +10%

B + C +10%

Esempi:

- Modello abbinato con un telo Cristal ed uno Fabrinet (zanzariera) -> TIPO A+A nessuna maggiorazione (valore indicato in griglia secondo la misura scelta)

- Modello abbinato con un telo Cristal Ignifugo ed un altro della stessa tipologia C -> TIPO C+C maggiorazione del 10% sul valore indicato in griglia secondo la misura scelta

ACCESSORI

LUCI LED INTEGRATE

Dimmerabili per guide laterali

IVA COMPRESA

995,00 €

COLORI PROFILO VETRATE



COLORI

					
	BIANCO 9016	AVORIO 1013	GRIGIO OPACO 7016	GRIGIO 7035	ALTRI RAL SPECIALI
Orchidea Ortensia	di serie	di serie	di serie	di serie	+20%

Vetrata panoramica scorrevole ORCHIDEA



PREZZO AL MQ	1.400
	COD. 000. 665

MINIMO FATTURABILE: L 3 m² H 1,5 m²

PREZZI IVA INCLUSA AL 10%

TABELLA TECNICA DATI IN CM	LARGHEZZA**																							
	160	180	200	220	240	260	280	300	320	340	360	380	400	420	440	460	480	500	520	540	560	580	600	
ALTEZZA*	100	2 ANTE 2 VIE		3 ANTE 3 VIE				4 ANTE 4 VIE				5 ANTE 5 VIE				6 ANTE 6 VIE								
	110																							
	120																							
	130																							
	140																							
	150																							
	160																							
	170																							
	180																							
	190																							
	200																							
	210																							
	220																							
	230																							
	240																							
	250																							
	260																							
	270																							
	280																							
290																								
300																								

* Misure in Altezza: arrotondare di 10 in 10 cm (es. h reale 211 cm -> arrotondare a 220 cm per il calcolo dei mq)

** Misure in Larghezza: arrotondare di 20 cm in 20 cm (es. larghezza reale 421 cm -> arrotondare a 440 cm per il calcolo dei mq)

TIPOLOGIA DI VETRO

Di serie: Temperato trasparente

Opzionale: Temperato satinato matè +10% / Temperato extra chiaro +15% / Temperato stratificato +25%

DIMENSIONI SINGOLA ANTA CONSIGLIATA

Larghezza min. anta 80 cm - larghezza max. anta 100 cm

ACCESSORI

- Pilastro aggiuntivo (h max 300): 450 € - Telaio di compensazione: 70,00 € m/l

Prezzi in Euro IVA inclusa

Sconto commerciale da listino

300 € + 300 €

Rev.03-24

Vetrata panoramica scorrevole ORCHIDEA



Sistemi di apertura laterali



Apertura interna di serie
(modelli disponibili Fly o Quadra)

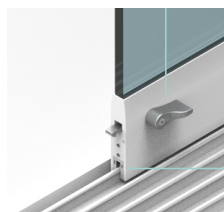

Apertura interna con maniglia
standard (Fly o Quadra) e pedale
75€



Serratura block con pomolo interno
e serratura con chiave esterna
490 €

Sistemi di apertura centrali



Apertura centrale con maniglia standard
(disponibili Fly o Quadra) e pedali
135 €

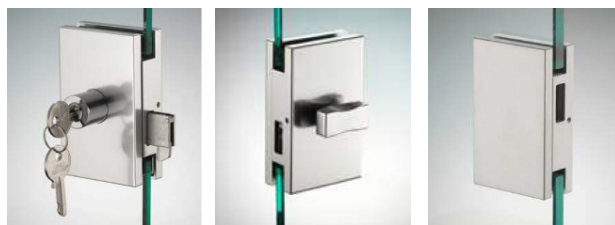

Serratura block con pomolo interno chiave esterna e
contropietra per ante contrapposte
520 €

Guide

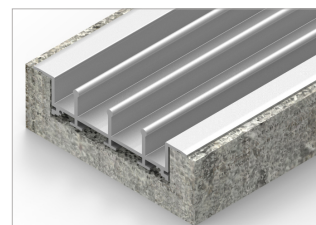

Guida inferiore
incassata
100 €/ml
esclusa opera edile

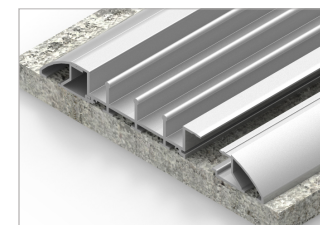

Guida inferiore
con becco d'oca
**+5% sul totale del
prodotto contrattualizzato**

Attenzione la larghezza del profilo a terra aumenta fino a 7 cm rispetto alla misura del profilo standard (ogni becco d'oca apporta un aumento della larghezza di 3,5 cm).

Vetrata panoramica impacchettabile

ORTENSIA



PREZZO AL MQ	1.600
	COD. 000. 770

MINIMO FATTURABILE: L 3 m² H 1,5 m²

PREZZI IVA INCLUSA AL 10%

ALTEZZA*		LARGHEZZA**	
MINIMA	MASSIMA	MINIMA	MASSIMA
100 cm	300 cm	120 cm	500 cm

* Misure in Altezza: arrotondare di 10 in 10 cm (es. h reale 211 cm -> arrotondare a 220 cm per il calcolo dei mq)

** Misure in Larghezza: arrotondare di 20 cm in 20 cm (es. larghezza reale 421 cm -> arrotondare a 440 cm per il calcolo dei mq)

TIPOLOGIA DI VETRO

Di serie: Temperato trasparente

Opzionale: Temperato satinato matè +10% / Temperato extra chiaro +15% / Temperato stratificato +25%

DIMENSIONI SINGOLA ANTA (PANNELLO) CONSIGLIATA

Larghezza min. anta (pannello) 60 cm

Larghezza max. anta (pannello) 80 cm

ACCESSORI

- Pilastro aggiuntivo (h max 300): **450 €**

- Telaio di compensazione: **70,00 € m/l**

Vetrata panoramica impacchettabile

ORTENSIA

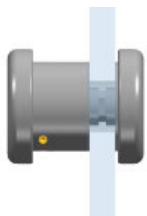

Pomolo singolo
con tirante metallico
(di serie)



Pomolo doppio
con tirante metallico
120 €



Catenacciolo
inferiore
60 €

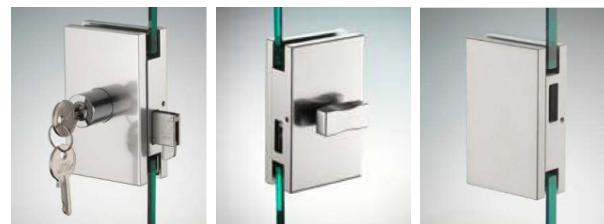

Serratura block con pomolo interno
e serratura esterna
490 €



Profilo
di compensazione
e guida superiore
(di serie)



Angolo
in pianta
(di serie)



Direzione
di apertura
addizionale
(di serie)



Elemento
di scorrimento
(di serie)



Guida inferiore
incassata
520 €

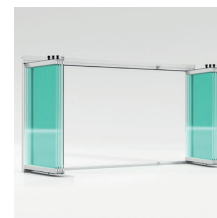

Apertura
ambo i lati
350 €

PANNELLI FISSI

Pannelli realizzabili solo in forma regolare (quadrato o rettangolo)



PANNELLO FISSO VETRO

mq* 420 Euro

LARGHEZZA		ALTEZZA	
MIN	MAX	MIN	MAX
30 cm	100 cm	30 cm	300 cm

*Dimensioni massime realizzabili 3 mq - con un lato pari o non superiore a 100 cm

PANNELLO FISSO POLICARBONATO

mq* 380 Euro

LARGHEZZA		ALTEZZA	
MIN	MAX	MIN	MAX
30 cm	100 cm	30 cm	150 cm

*Dimensioni massime realizzabili 1,5 mq

PORTA AD ANTA

MISURE MINIME = L 90 X H 200

MISURE MASSIME = L 110 X H 230

PORTA AD ANTA CON SERRATURA (porta ad 1 battente)

Cad. 1.900

PORTA AD ANTA CON MANIGLIONE ANTIPANICO COMPLETO DI MANIGLIA ESTERNA CON CHIAVE

Cad. 2.500

COSTO EVENTUALE SOPRA LUCE (H min 30 cm - H max 70 cm)

Cad. 150

COSTO EVENTUALE SEMI FISSO APRIBILE (Larghezza min 30 cm - Larghezza max 50 cm)

Cad. 200

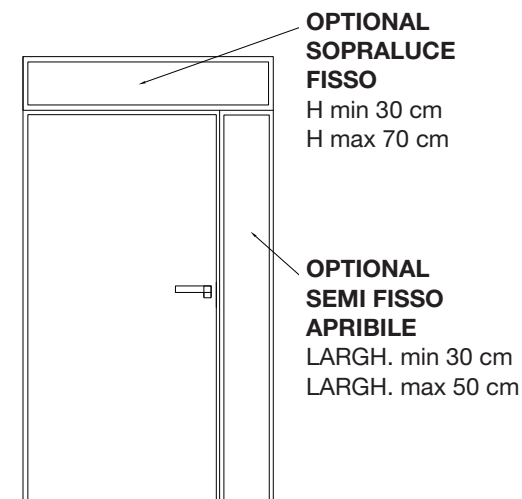

PORTA AD ANTA NON VENDIBILE SINGOLARMENTE MA SOLO IN ASSOCIAZIONE AD ALTRI PRODOTTI ARQUATI.

CLIMA

Studiati per essere inseriti in qualsiasi tipo di arredamento grazie alle forme arrotondate e al design all'avanguardia.



TERMORADIANTI

SCIROCCO

450

GHIBLI

900

RAFFRESCATORI

BORA

1000

SCIROCCO



GHIBLI



BORA



SERVIZI AGGIUNTIVI



PIATTAFORME AEREE Noleggio Giornaliero

ALTEZZA

PREZZO

Fino a 7 mt

600 Euro

Da 7 fino a 15 mt

1200 Euro

Oltre 15 mt

da concordare





www.arquati.it



Arquati Srl | Corso Indipendenza, 5 - Milano (MI)